

NICE EASY KIT

OFERTA DE KITS PARA LA AUTOMATIZACIÓN DE PUERTAS BATIENTES Y CORREDERAS,
PUERTAS SECCIONALES Y BASCULANTES / LISTA DE PRECIOS 10.2016



NICE EASY KIT

LISTA DE PRECIOS

IVA NO INCLUIDO

10.2016

KIT PARA PUERTAS BATIENTES DE MONTAJE EXTERNO	6 8 10	TOO WINGO 2024 KIT WINGO 3524 KIT
--	--------------	---

KIT PARA PUERTAS CORREDERAS PARA USO RESIDENCIAL E INDUSTRIAL	12 14 16	ROAD 400 KIT ROX THOR 1500 KIT
---	----------------	--------------------------------------

KIT PUERTAS DE GARAJES	18 20	SHEL 75 KIT SPY 550
------------------------	----------	------------------------

SISTEMAS DE MANDO Y ACCESORIOS	22 23 24 24	ERA INTI ERA FLOR ERA PHOTOCELL S ERA PHOTOCELL M
-----------------------------------	----------------------	--

CONDICIONES GENERALES DE VENTA	26	
--------------------------------	----	--



SOLUCIONES SENCILLAS Y FUNCIONALES CON TANTAS NOVEDADES

Nice es fácil de proponer porque es fácil de instalar y utilizar, gracias a una gama de productos que conjuga innovación y diseño: **tecnología para el instalador, comodidad para el usuario, sencillez para todos.**

NICE TOO EL NUEVO MOTOR TELESCÓPICO PARA PUERTAS BATIENTES.

La solución ideal para los accesos residenciales, también peatonales. Con un **diseño sólido y esencial**, es idóneo para todos los marcos arquitectónicos. **Versátil**, con su forma de varilla disponible en las dos versiones, este motor se adapta a todos los tipos de cancelas batientes.





NICE ROX
ROBUSTO Y PRÁCTICO
PARA PUERTAS CORREDERAS.

ERA GATE ACCESSORIES
SEGURO & MAS SEGURO

Una nueva línea de accesorios con un **diseño minimalista, moderno y discreto, para garantizar seguridad y confort** en todos los automatismos residenciales e industriales.



NICE SPY
LA SOLUCIÓN COMPLETA, INTELIGENTE,
SEGURA PARA PUERTAS DE GARAJE.

Spy es el primer motor Nice de arrastre con **central separada**, luminosa, versátil y fácil de programar.

ALL IN ONE: el máximo cuidado de los detalles en soluciones prácticas y funcionales.

TOO EASYKIT

NEW 230V

Versiónes prácticas en kit para cancelas batientes con hojas de hasta 4,5 m.

Motorreductor electromecánico telescópico, con montaje externo. Ideal para el uso residencial.

Versátil, con su forma de varilla disponible en las dos versiones con una carrera de hasta 400 mm y 500 mm, este motor se adapta a todos los tipos de cancelas batientes.

Diseño lineal, es ideal para marcos arquitectónicos modernos.

Fiabilidad y duración a largo plazo, con su estructura robusta de aluminio pintado con polvo epoxídico; varilla de acero inoxidable.

Compartimento cómodo para conexiones: acceso rápido a las partes internas situadas en el compartimento superior del motor.

Instalación sencilla, no se requieren soldaduras con los soportes de la dotación y la fijación posterior fácilmente regulable.

Desbloqueo práctico: con llave personalizada Nice en la parte superior del motor.

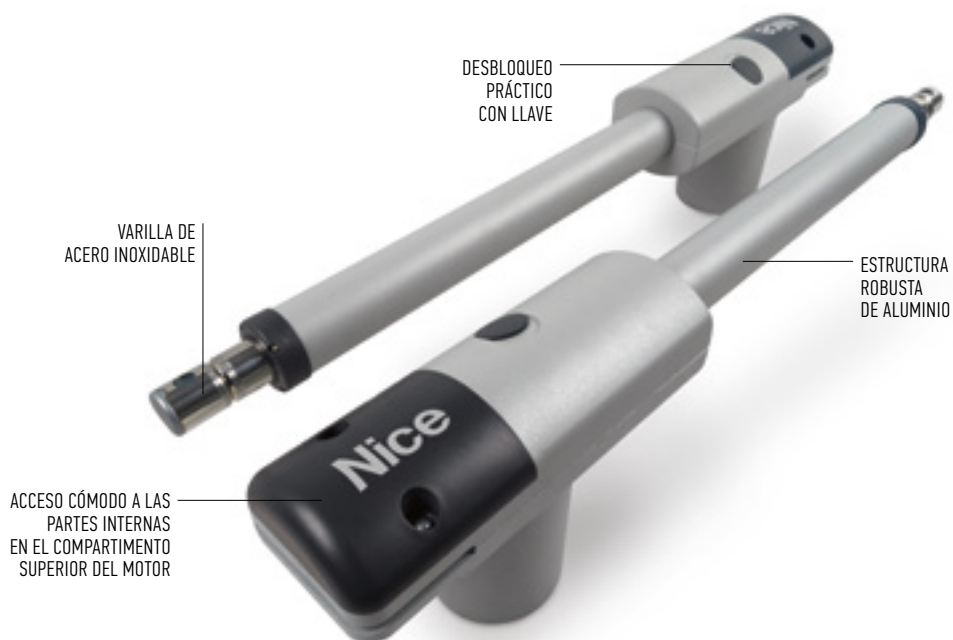

CÓDIGO	DESCRIPCIÓN	PRECIO €
T003000	MOTOR TELESCÓPICO, 230 Vac, PARA HOJAS DE HASTA 3 METROS Y 300 kg	245,00
T004500	MOTOR TELESCÓPICO, 230 Vac, PARA HOJAS DE HASTA 4,5 METROS Y 250 kg	260,00
T003000KLT	KIT PARA LA AUTOMATIZACIÓN DE CANCELAS BATIENTES CON HOJAS DE HASTA 3 m Y 300 kg, 230 Vac, CON MONTAJE EXTERNO	660,00
T004500KLT	KIT PARA LA AUTOMATIZACIÓN DE CANCELAS BATIENTES CON HOJAS DE HASTA 4,5 m Y 250 kg, 230 Vac, CON MONTAJE EXTERNO	750,00

N.B. El contenido del paquete puede variar: siempre consulte con el vendedor.

EL KIT T003000KLT CONTIENE:



T003000
2 MOTORES TELESCÓPICOS
230 Vac.

FLO2RE
2 TRANSMISORES
433,92 MHz DE 2 CANALES.

A60
1 CENTRALITA DE MANDO.

SMXI
RECEPTOR ACOPLABLE.

EL KIT T004500KLT CONTIENE:

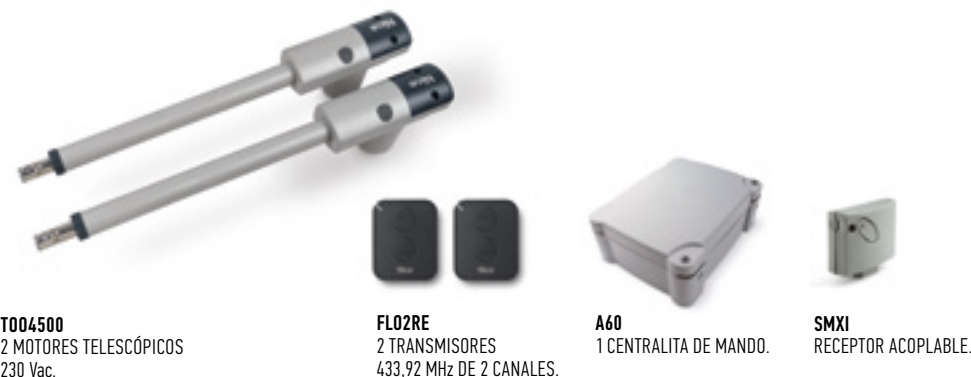

T004500
2 MOTORES TELESCÓPICOS
230 Vac.

FLO2RE
2 TRANSMISORES
433,92 MHz DE 2 CANALES.

A60
1 CENTRALITA DE MANDO.

SMXI
RECEPTOR ACOPLABLE.

CARACTERÍSTICAS TÉCNICAS

CÓDIGO	T003000	T004500
DATOS ELÉCTRICOS		
ALIMENTACIÓN (Vac 60 Hz)		230
CONSUMO NOMINAL (A)		1,1
CONSUMO MÁXIMO (A)		1,5
POTENCIA NOMINAL (W)		250
POTENCIA MÁXIMA (W)		340
PERFORMANCE		
VELOCIDAD (m/s)		0,016
FUERZA NOMINAL (N)		300
FUERZA MÁXIMA (N)		2000
CICLO DE TRABAJO (CICLOS/HORA)		24
DATOS DIMENSIONALES Y GENERALES		
GRADO DE PROTECCIÓN (IP)		54
TEMP. DE SERVICIO (°C MÍN./MÁX.)		-20 ÷ +50
DIMENSIÓN (mm)	700x100x177 h	800x100x177 h
PESO DEL MOTOR (kg)	5,5	6

DIMENSIONES

T003000

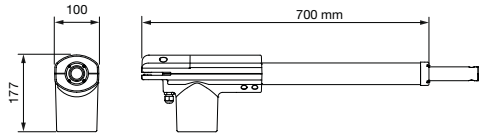

T004000

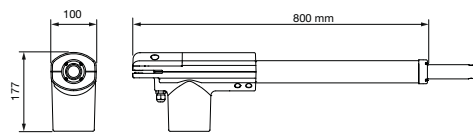

ESQUEMA DE INSTALACION

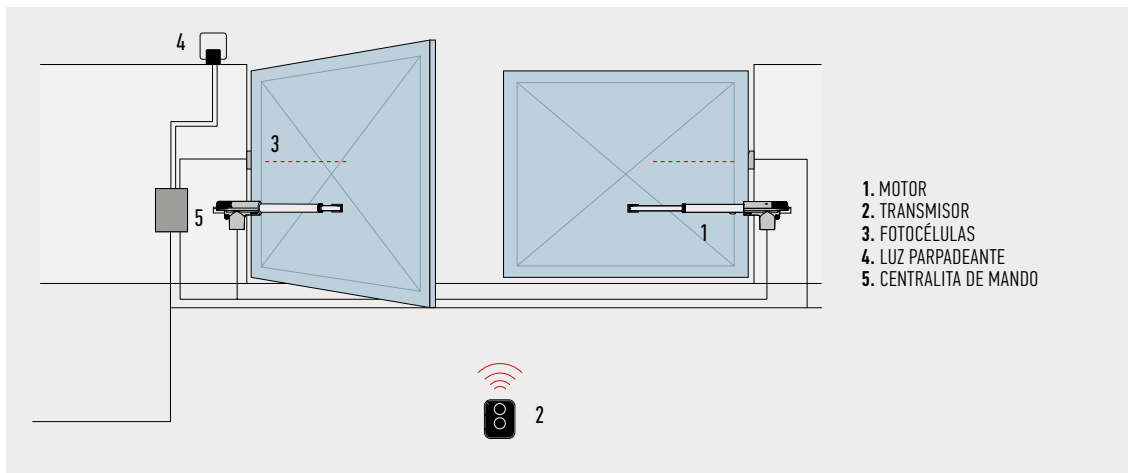

ACCESORIOS



A60
CENTRAL DE MANDO PARA DOS MOTORES 230 Vac, CON EMBRAGUE ELECTRÓNICO Y DESACELERACIONES, CAJA IP55.

UDS./PAQUETE 1
€ 185,00



OXI
RECEPTOR SISTEMA OPERA, 433,92 MHz 4 CANALES, SIN TRANSMISOR INCORPORADO.

UDS./PAQUETE 1
€ 45,00



PLA10
ELECTROCERRADURA 12 V VERTICAL (OBLIGATORIA PARA HOJAS SUPERIORES A 3 m).

UDS./PAQUETE 1
€ 118,00



PLA11
ELECTROCERRADURA 12 V HORIZONTAL (OBLIGATORIA PARA HOJAS SUPERIORES A 3 m).

UDS./PAQUETE 1
€ 142,00

NUEVOS ACCESORIOS ERA GATE



EPS
1 PAR DE FOTOCÉLULAS DE EXTERIOR.

UDS./PAQUETE 1
€ 42,00



EPM
1 PAR DE FOTOCÉLULAS DE EXTERIOR.

UDS./PAQUETE 1
€ 50,00



EL
1 LUZ INTERMITENTE, 230 V.

UDS./PAQUETE 1
€ 58,00



WINGO 2024 KIT

SOLEMYO

24V

Para puertas batientes con hojas de hasta 2 m, montaje externo.

Motorreductor electromecánico 24 Vdc.

Características del motorreductor:

- **disposición patentada de los componentes internos:** disminución de las piezas móviles para una mayor fiabilidad y silencio
- **fácil de instalar:** conexiones eléctricas desde arriba después de haber montado el motorreductor
- **cómodo desbloqueo** con llave personalizada Nice o cerradura estándar (opcional)
- **finas de carrera mecánicas** en apertura PLA13 premontados

Nuevo cuadro de maniobras MC424L:

- programación fácil con un único pulsador
- embrague con dispositivo de seguridad antiplastamiento
- memorización de los fines de carrera en apertura y cierre con autoaprendizaje
- programación del tiempo de pausa; paso de peatones; desaceleración durante apertura y cierre.

Electrónica sofisticada:

desaceleración, detección de obstáculos y posibilidad de conexión con banda sensible 8,2 KOhm.

No blackout:

funcionamiento si falta corriente con baterías opcionales (PS124) que se montan dentro de la central.



CÓDIGO	DESCRIPCIÓN	PRECIO €
WINGO2024KCE	KIT PARA LA AUTOMATIZACIÓN DE PUERTAS BATIENTES CON HOJAS DE HASTA 2 m, MONTAJE EXTERIOR	675,00

N.B. El contenido del paquete puede variar: siempre consulte con el vendedor.

EL KIT WINGO2024KCE CONTIENE:



WG2024
2 MOTORREDUCTORES ELECTROMECÁNICOS DE MONTAJE EXTERNO CON DESBLOQUEO CON LLAVE NICE.

FLO2RE
2 TRANSMISORES 433,92 MHz DE 2 CANALES.

MC424L
CENTRAL DE MANDO CON RECEPTOR ENCHUFABLE SMXI.

SMXI
RECEPTOR ACOPLABLE.

CARACTERÍSTICAS TÉCNICAS

CÓDIGO	WG2024
DATOS ELÉCTRICOS	
ALIMENTACIÓN (Vdc)	24
ABSORCIÓN DE LÍNEA (A)	3,5
POTENCIA ABSORBIDA (W)	85
PERFORMANCE	
VELOCIDAD (m/s)	0,018
FUERZA (N)	1500
CICLO DE TRABAJO (CICLO/H)	40
DATOS DIMENSIONALES Y GENERALES	
GRADO DE PROTECCIÓN (IP)	44
TEMP. DE SERVICIO (°C Mín/Máx)	-20 ÷ +50
DIMENSIÓN (mm)	770x98x95 h
PESO (kg)	6

LÍMITES DE EMPLEO

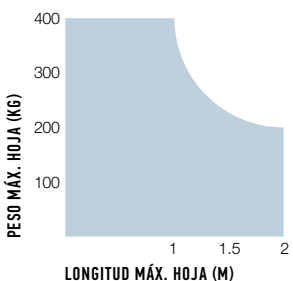

DIMENSIONES

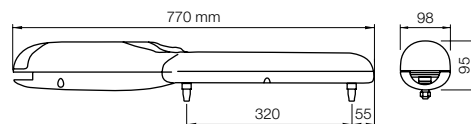

ESQUEMA DE INSTALACION

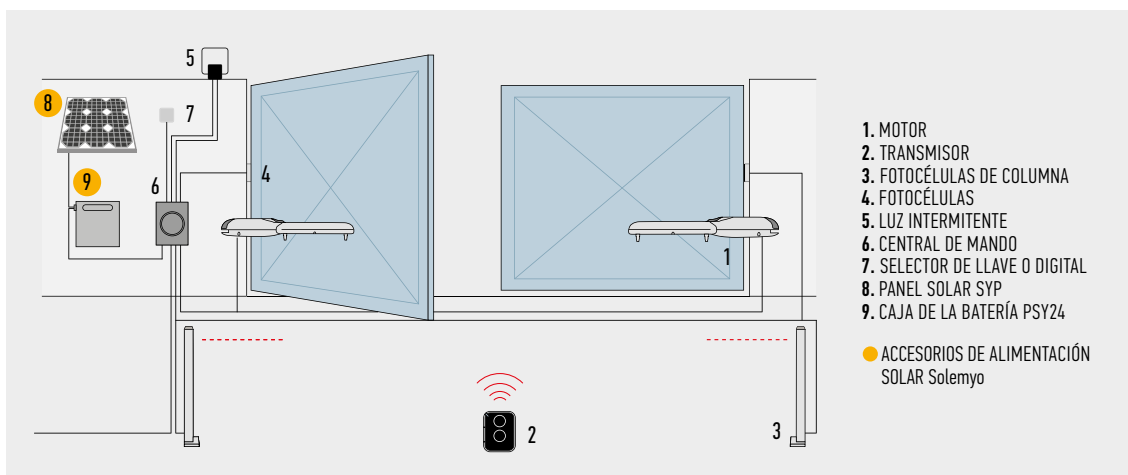

ACCESORIOS



PS124
BATERÍAS 24 V CON CARGADOR DE BATERÍA INTEGRADO.
UDS./PAQUETE 1
€ 114,00



PLA14
ESTRIBO TRASERO REGULABLE A ATORNILLAR.
UDS./PAQUETE 2
€ 36,00*



PLA15
ESTRIBO DELANTERO REGULABLE A ATORNILLAR.
UDS./PAQUETE 2
€ 40,00*



PLA10
ELECTROCERRADURA 12 V VERTICAL.
UDS./PAQUETE 1
€ 118,00



PLA11
ELECTROCERRADURA 12 V HORIZONTAL.
UDS./PAQUETE 1
€ 142,00

NUEVOS ACCESORIOS ERA GATE



EPS
1 PAR DE FOTOCÉLULAS DE EXTERIOR.
UDS./PAQUETE 1
€ 42,00



EPM
1 PAR DE FOTOCÉLULAS DE EXTERIOR.
UDS./PAQUETE 1
€ 50,00



EL
1 LUZ INTERMITENTE, 230 V.
UDS./PAQUETE 1
€ 58,00



SYKCE
KIT SOLEMYO PARA LA ALIMENTACIÓN SOLAR DE PUERTAS, PUERTAS DE GARAJE Y BARRERAS DE ACCESO.
€ 599,00



WINGO 3524 KIT

24V

Para puertas batientes con hojas de hasta 3,5 m, montaje externo.

Motorreductor electromecánico 24 Vdc.

Fiabilidad y silencio:

disposición patentada de los componentes internos, disminución de las piezas móviles.

Fácil de instalar: conexiones eléctricas desde arriba después de haber montado el motorreductor.

Cómodo desbloqueo con llave personalizada Nice o cerradura estándar (opcional).

Fines de carrera mecánicos en apertura PLA13 premontados.

Nuevo cuadro de maniobras MC424L:

- programación fácil con un único pulsador
- embrague con dispositivo de seguridad antiplastamiento
- memorización de los fines de carrera en apertura y cierre con autoaprendizaje
- programación del tiempo de pausa; paso de peatones; desaceleración durante apertura y cierre

Electrónica sofisticada: desaceleración, detección de obstáculos y posibilidad de conexión con banda sensible 8,2 KOhm.

No blackout: funcionamiento si falta corriente con baterías opcionales (PS124) que se montan dentro de la central.



CÓDIGO	DESCRIPCIÓN	PRECIO €
WINGO3524KCE	KIT PARA LA AUTOMATIZACIÓN DE PUERTAS BATIENTES CON HOJAS DE HASTA 3,5 m, MONTAJE EXTERIOR	699,00

N.B. El contenido del paquete puede variar: siempre consulte con el vendedor.

EL KIT WINGO3524KCE CONTIENE:



WG3524
2 MOTORREDUCTORES ELECTROMECÁNICOS DE MONTAJE EXTERNO CON DESBLOQUEO CON LLAVE NICE.

FLO2RE
2 TRANSMISORES 433,92 MHz DE 2 CANALES.

MC424L
CENTRAL DE MANDO CON RECEPTOR ENCHUFABLE SMXI.

SMXI
RECEPTOR ACOPLABLE.

CARACTERÍSTICAS TÉCNICAS

CÓDIGO	WG5024
DATOS ELÉCTRICOS	
ALIMENTACIÓN (Vdc)	24
ABSORCIÓN DE LÍNEA (A)	3,5
POTENCIA ABSORBIDA (W)	85
PERFORMANCE	
VELOCIDAD (m/s)	0,018
FUERZA (N)	1500
CICLO DE TRABAJO (CICLO/H)	40
DATOS DIMENSIONALES Y GENERALES	
GRADO DE PROTECCIÓN (IP)	44
TEMP. DE SERVICIO (°C Mín/Máx)	-20 ÷ +50
DIMENSIÓN (mm)	920x98x95 h
PESO (kg)	6

LÍMITES DE EMPLEO

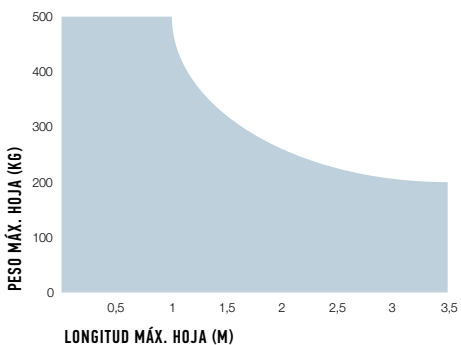

DIMENSIONES

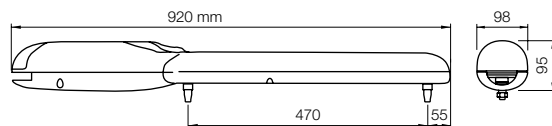

ESQUEMA DE INSTALACION

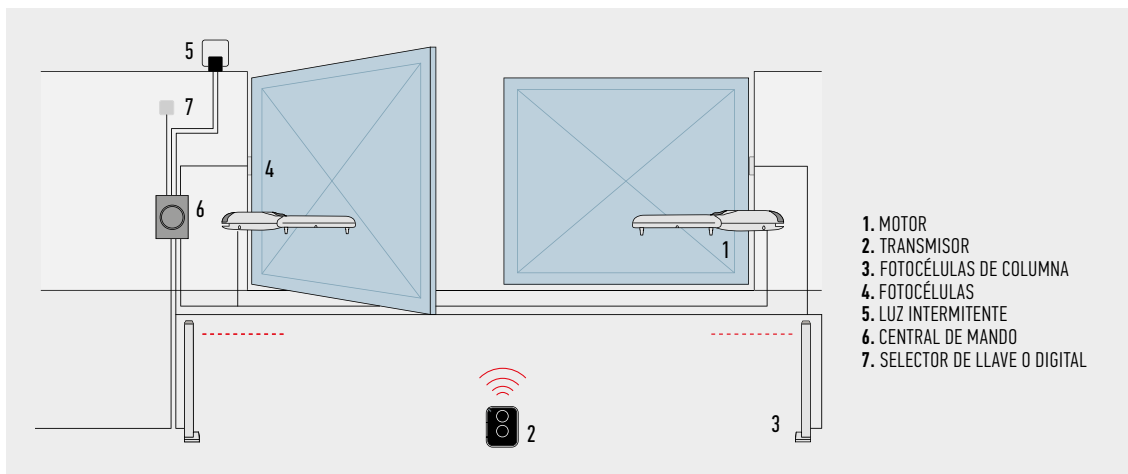

ACCESORIOS



PS124
BATERÍAS 24 V CON
CARGADOR DE BATERÍA
INTEGRADO.
UDS./PAQUETE 1
€ 114,00



PLA6
SOPORTE TRASERO
LONGITUD 250 mm.
UDS./PAQUETE 1
€ 14,00



PLA8
SOPORTE DELANTERO
A ENROSCAR.
UDS./PAQUETE 1
€ 18,00



PLA10
ELECTROCERRADURA 12 V
VERTICAL.
UDS./PAQUETE 1
€ 118,00



PLA11
ELECTROCERRADURA 12 V
HORIZONTAL.
UDS./PAQUETE 1
€ 142,00

NUEVOS ACCESORIOS ERA GATE



EPS
1 PAR DE FOTOCÉLULAS
DE EXTERIOR.
UDS./PAQUETE 1
€ 42,00



EPM
1 PAR DE FOTOCÉLULAS
DE EXTERIOR.
UDS./PAQUETE 1
€ 50,00



EL
1 LUZ INTERMITENTE,
230 V.
UDS./PAQUETE 1
€ 58,00



ROAD 400 KIT

24V

Para puertas correderas de hasta 400 kg.

Cómodo: central de mando incorporada, extraíble mediante un cómodo conector con enganche guiado, receptor radio incorporado compatible también con sistemas Flo y Smilo: posibilidad de memorizar de hasta 150 transmisores!

Avanzado: posibilidad de regulación de la velocidad, de la fuerza y del tiempo de pausa.

Inteligente: gracias a la detección de obstáculos y a la programación automática de los tiempos de trabajo. Autodiagnóstico con indicación con destello.

Comodidad y fiabilidad: central de mando y baterías auxiliares PS124 (opcionales) alojadas en el interior de Road, conexión mediante un cómodo conector de encastre.



CÓDIGO	DESCRIPCIÓN	PRECIO €
RD400KCE	KIT PARA LA AUTOMATIZACIÓN DE PUERTAS CORREDERAS DE HASTA 400 kg	365,00

N.B. El contenido del paquete puede variar: siempre consulte con el vendedor.

EL KIT RD400KCE CONTIENE:

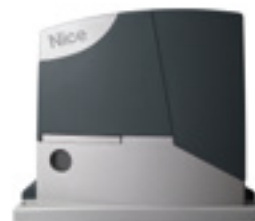

RD400
1 MOTORREDUCTOR ELECTROMECÁNICO IRREVERSIBLE, 24 Vdc, CON CENTRAL Y RECEPTOR INCORPORADOS, AHORA PREPARADO PARA LA BATERÍA AUXILIAR PS124 (OPCIONAL).



FLO2R-S
2 TRANSMISORES 433,92 MHz DE 2 CANALES.

CARACTERÍSTICAS TÉCNICAS

CÓDIGO	RD400
DATOS ELÉCTRICOS	
ALIMENTACIÓN (Vdc)	230
ABSORCIÓN DE LÍNEA (A)	1,1
POTENCIA ABSORBIDA (W)	210
PERFORMANCE	
VELOCIDAD (m/s)	0,25
FUERZA (N)	400
CICLO DE TRABAJO (CICLOS/HORA)	20
DATOS DIMENSIONALES Y GENERALES	
GRADO DE PROTECCIÓN (IP)	44
TEMP. DE SERVICIO (°C Mín/Máx)	-20 ÷ +50
DIMENSIÓN (mm)	330x195x277 h
PESO (kg)	8

DIMENSIONES

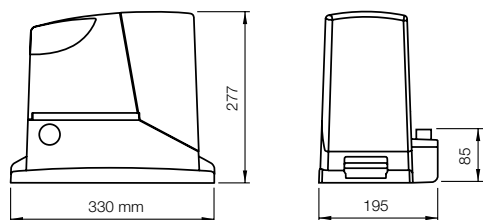

ESQUEMA DE INSTALACION

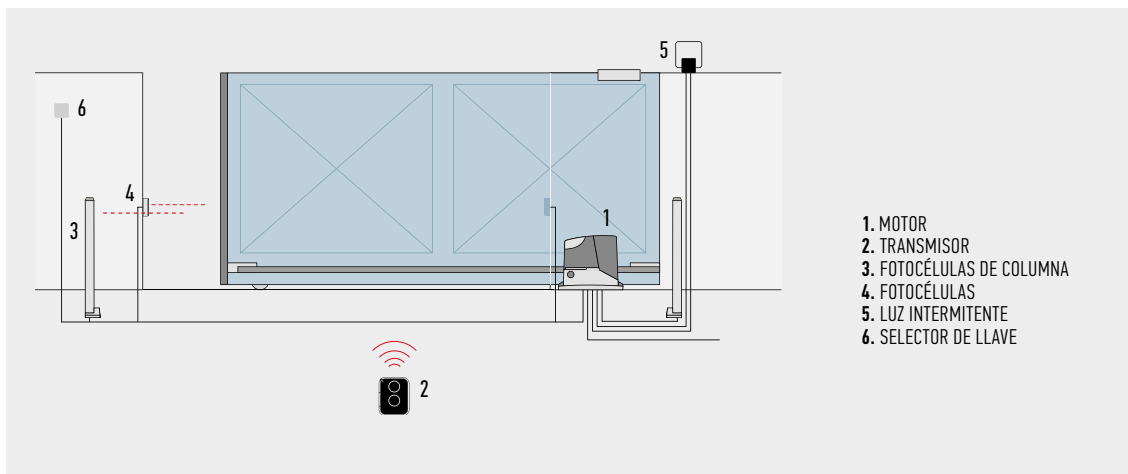

ACCESORIOS



RBA4
CENTRAL DE RECAMBIO,
PARA RDKCE.

(PRECIO: VER
TARIFA RECAMBIOS)



PS124
BATERÍA 24 V CON
CARGADOR DE BATERÍAS
INTEGRADO.

UDS./PAQUETE 1
€ 114,00



CM-B
TRINQUETE CON DOS LLAVES
METÁLICAS DE DESBLOQUEO.

(PRECIO: V. LISTA
DE LOS RECAMBIOS)



ROA6
CREMALLERA M4
25x20x1000 mm AGUJEROS
ALARGADOS DE NYLON CON
INSERCIÓN METÁLICA. PARA
PUERTAS DE HASTA 500 kg.

UDS./PAQUETE 10
€ 16,00 EL METRO



ROA7
CREMALLERA M4
22x22x1000 mm
GALVANIZADA.

UDS./PAQUETE 10
€ 15,00 EL METRO



ROA8
CREMALLERA M4 30x8x1000 mm
GALVANIZADA, CON TORNILLOS
Y DISTANCIADORES.

UDS./PAQUETE 10
€ 16,00 EL METRO

NUEVOS ACCESORIOS ERA GATE



EPS
1 PAR DE FOTOCÉLULAS
DE EXTERIOR.

UDS./PAQUETE 1
€ 42,00



EPM
1 PAR DE FOTOCÉLULAS
DE EXTERIOR.

UDS./PAQUETE 1
€ 50,00



EL
1 LUZ INTERMITENTE,
230 V.

UDS./PAQUETE 1
€ 58,00



ROX EASYKIT

NEW

230V

Para puertas correderas de hasta 600 kg (ROX600) y 1000 kg (ROX1000).

Cómodo y seguro: central de mando incorporada, receptor radio incorporado.

Robusto: desbloqueo con manilla de aluminio y de apertura fácil.

Silencioso: motorreductor sobre cojinetes.



DESBLOQUEO CON LLAVE

CÓDIGO	DESCRIPCIÓN	PRECIO €
ROX1000	IRREVERSIBLE, CON FINES DE CARRERA ELETROMECÁNICOS, PARA PUERTAS DE HASTA 1.000 kg	485,00
ROX600KLT	KIT PARA LA AUTOMATIZACIÓN DE PUERTAS CORREDERAS DE HASTA 600 kg, CON CENTRAL Y RECEPTOR RADIO INCORPORADOS	399,00

N.B. El contenido del paquete puede variar: siempre consulte con el vendedor.

EL KIT ROX600KLT CONTIENE:



ROX600
1 MOTOR IRREVERSIBLE, CON FINES DE CARRERA ELETROMECÁNICOS, PARA PUERTAS DE HASTA 600 kg.



FLO2RE
2 TRANSMISORES 433,92 MHz DE 2 CANALES.

CARACTERÍSTICAS TÉCNICAS

CÓDIGO	ROX600	ROX1000
DATOS ELÉCTRICOS		
ALIMENTACIÓN (Vac 50/ 60 Hz)		230
ABSORCIÓN (A)	1,4	1,6
POTENCIA (W)	300	350
PERFORMANCE		
VELOCIDAD (m/s)		0,18
FUERZA (N)	600	800
CICLO DE TRABAJO (CICLOS/HORA)		20
DATOS DIMENSIONALES Y GENERALES		
GRADO DE PROTECCIÓN (IP)		44
TEMP. DE SERVICIO (°C MIN/MAX)		-20 ÷ +50
DIMENSIÓN (mm)		330x210x303 h
PESO (kg)		11

DIMENSIONES

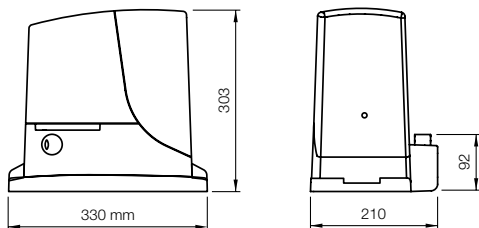

ESQUEMA DE INSTALACION

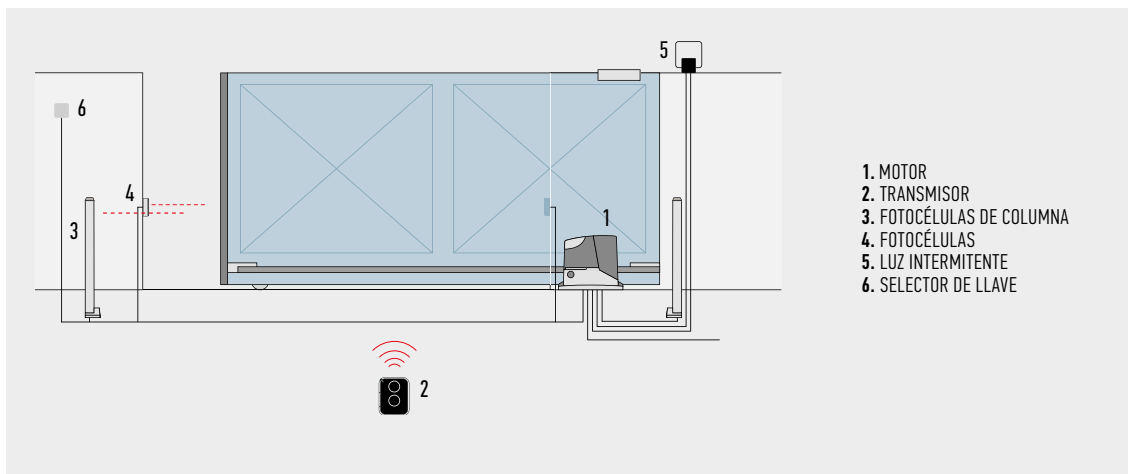

ACCESORIOS



ROA38
CENTRAL DE RECAMBIO,
PARA ROX600.

UDS./PAQUETE 1
**(PRECIO: VER
TARIFA RECAMBIOS)**



ROA39
CENTRAL DE RECAMBIO,
PARA ROX1000.

UDS./PAQUETE 1
**(PRECIO: VER
TARIFA RECAMBIOS)**



ROA6
CREMALLERA M4
25x20x1000 mm AGUJEROS
ALARGADOS DE NYLON CON
INSERCIÓN METÁLICA. PARA
PUERTAS DE HASTA 500 kg.

UDS./PAQUETE 10
€ 16,00 EL METRO



ROA7
CREMALLERA M4
22x22x1000 mm
GALVANIZADA.

UDS./PAQUETE 10
€ 15,00 EL METRO



ROA8
CREMALLERA M4 30x8x1000 mm
GALVANIZADA, CON TORNILLOS
Y DISTANCIADORES.

UDS./PAQUETE 10
€ 16,00 EL METRO

NUEVOS ACCESORIOS ERA GATE



EPS
1 PAR DE FOTOCÉLULAS
DE EXTERIOR.

UDS./PAQUETE 1
€ 42,00



EPM
1 PAR DE FOTOCÉLULAS
DE EXTERIOR.

UDS./PAQUETE 1
€ 50,00



EL
1 LUZ INTERMITENTE,
230 V.

UDS./PAQUETE 1
€ 58,00



THOR1500 KIT

230V

Para puertas correderas de hasta 1500 kg.
Motorreductor electromecánico irreversible.

Instalación sencilla y rápida:
fijación exterior, placa robusta y cómoda.

El desbloqueo con llave Nice
de aluminio fundido a presión, fácil de usar y robusto.

Duración y silencio.



Características de la central incorporada:

- nueva central ROA37 con receptor incorporado compatible con codificaciones 0-Code, Smilo, FloR y Flo
- fiabilidad y seguridad: con embrague electrónico y dispositivo de seguridad antiplastamiento
- protección máxima de la electrónica contra perturbaciones exteriores con circuitos optoaislados.

CÓDIGO	DESCRIPCIÓN	PRECIO €
TH1500KCE	KIT PARA LA AUTOMATIZACIÓN DE PUERTAS CORREDERAS DE HASTA 1500 kg	420,00

N.B. El contenido del paquete puede variar: siempre consulte con el vendedor.

EL KIT TH1500KCE CONTIENE:



TH1500
1 MOTORREDUCTOR ELECTROMECÁNICO
IRREVERSIBLE, CENTRAL Y RECEPTOR ENCHUFABLE
INCORPORADOS.



FL02R-S
2 TRANSMISORES
433,92 MHz
DE 2 CANALES.

CARACTERÍSTICAS TÉCNICAS

CÓDIGO	ROX1000
DATOS ELÉCTRICOS	
ALIMENTACIÓN (Vac 50 Hz)	230
ABSORCIÓN (A)	1,6
POTENCIA (W)	500
PERFORMANCE	
VELOCIDAD (m/s)	0,16
FUERZA (N)	800
CICLO DE TRABAJO (CICLOS/HORA)	16
DATOS DIMENSIONALES Y GENERALES	
GRADO DE PROTECCIÓN (IP)	44
TEMP. DE SERVICIO (°C MIN/MAX)	-20 ÷ +50
DIMENSIONES (mm)	335x275x203 h
PESO (kg)	13

DIMENSIONES

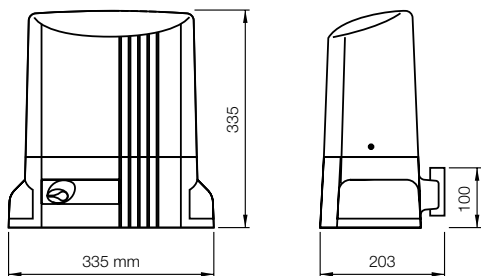

ESQUEMA DE INSTALACION

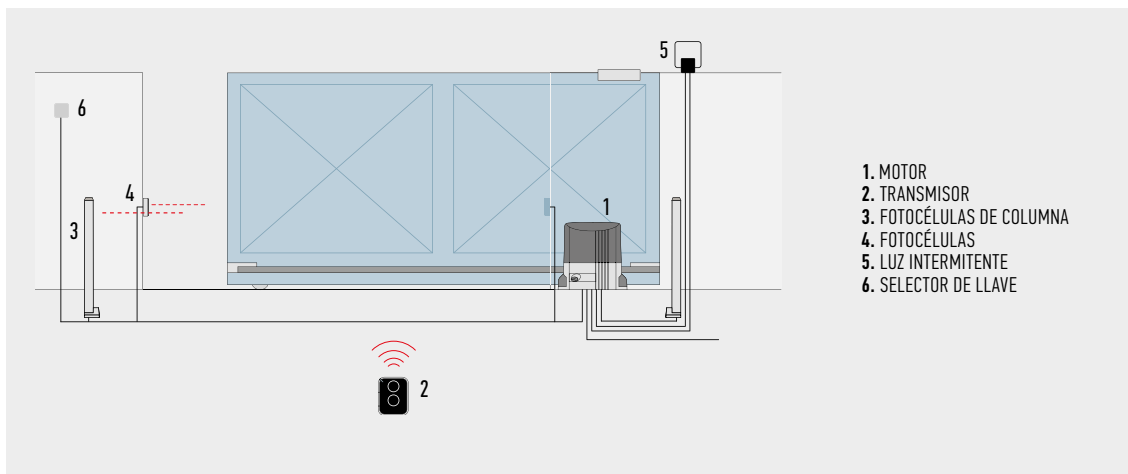

ACCESORIOS OPCIONALES



ROA37
CENTRAL DE RECAMBIO,
SÓLO TARJETA PARA TH1500.
UDS./PAQUETE 1
**(PRECIO: VER
TARIFA RECAMBIOS)**



ROA7
CREMALLERA M4
22x22x1000 mm
GALVANIZADA.
UDS./PAQUETE 10
€ 15,00 EL METRO



ROA8
CREMALLERA M4
30x8x1000 mm GALVANIZADA,
CON TORNILLOS
Y DISTANCIADORES.
UDS./PAQUETE 10
€ 16,00 EL METRO

NUEVOS ACCESORIOS ERA GATE



EPS
1 PAR DE FOTOCÉLULAS
DE EXTERIOR.
UDS./PAQUETE 1
€ 42,00



EPM
1 PAR DE FOTOCÉLULAS
DE EXTERIOR.
UDS./PAQUETE 1
€ 50,00



EL
1 LUZ INTERMITENTE,
230 V.
UDS./PAQUETE 1
€ 58,00



SHEL 75 KIT

24V

Para puertas seccionales de hasta 9,6 m² y puertas basculantes de hasta 11,20 m², con guía premontada en una pieza de 2.850 mm.

Características del motorreductor:

- **instalación rápida** en cualquier espacio gracias a la **guía premontada** que se acopla directamente al motor
- **autoprogramación** con un solo pulsador
- **fiable:** sistema de autodiagnóstico que localiza y señala, inmediatamente, posibles desperfectos de funcionamiento

- **seguro:** motor de baja tensión de 24 Vdc con fin de carrera electrónico; detección de los obstáculos gracias al movimiento controlado
- **silencioso:** transmisión por cadena optimizada
- **cómodo desbloqueo por tirador** en caso de fallo de la alimentación de la energía eléctrica
- **Central de mando incorporada con receptor integrado; numerosas funciones programables:**
 - cierre automático temporizado y regulable
 - apertura parcial
 - regulación del tiempo de pausa y de la velocidad de movimiento
 - regulación de la sensibilidad a los obstáculos, con inversión del movimiento
 - descarga de la tracción al final de la maniobra, para garantizar un cierre perfecto de la puerta
 - reconocimiento automático de los dispositivos de seguridad NC-NA-8,2K cuando están instalados
 - memorización de nuevos transmisores.



INSTALACIÓN MUY MUY FÁCIL:
NUEVA GUÍA PREMONTADA

CÓDIGO	DESCRIPCIÓN	PRECIO €
SHEL75KCE01	KIT PARA LA AUTOMATIZACIÓN DE PUERTAS SECCIONALES Y BASCULANTES. GUÍA PREMONTADA EN UNA PIEZA DE 2.850 mm	225,00

N.B. El contenido del paquete puede variar: siempre consulte con el vendedor.

CÓDIGO	DESCRIPCIÓN	PRECIO €
SH1	PROLONGADOR DE GUÍA	48,00

EL KIT SHEL75KCE01 CONTIENE:



SHEL75KCE01
1 MOTORREDUCTOR 750 N, 24 Vdc, CON FIN DE CARRERA ELECTRÓNICO, CENTRAL Y RECEPTOR INCORPORADOS Y GUÍA PREMONTADA EN 1 PIEZA DE 2.850 mm.



FLO4RE
2 TRANSMISORES 433,92 MHz DE 4 CANALES.

CARACTERÍSTICAS TÉCNICAS

CÓDIGO	SHEL75KIT
DATOS ELÉCTRICOS	
ALIMENTACIÓN (Vac 50 Hz)	24
ABSORCIÓN (A)	1,3
POTENCIA (W)	280
PERFORMANCE	
VELOCIDAD (m/s)	0,14
FUERZA (N)	750
CICLO DE TRABAJO (CICLOS/HORA)	8
DATOS DIMENSIONALES Y GENERALES	
GRADO DE PROTECCIÓN (IP)	40
TEMP. DE SERVICIO (°C MIN/MAX)	-20 ÷ +50
DIMENSIONES (mm)	305x109x130 h
PESO (kg)	4

LÍMITES DE EMPLEO

Utilizando la carrera máxima

	BASCULANTE NO DESBORDANTE		BASCULANTE DESBORDANTE		SECCIONAL	
	H	L	H	L	H	L
SHEL75KIT	2,2 m	4 m	2,8 m	4 m	2,4 m	4 m

DIMENSIONES



ESQUEMA DE INSTALACION

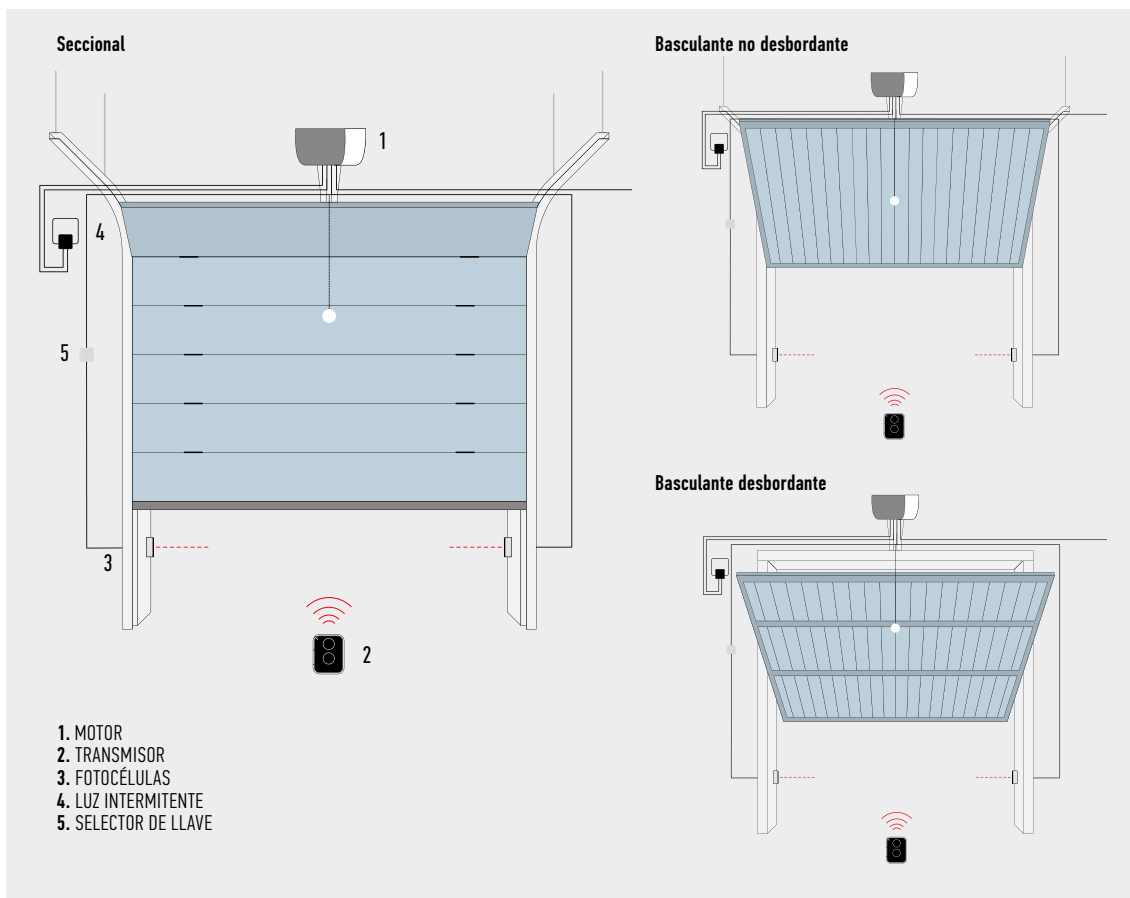

ACCESORIOS OPCIONALES



OGA0
CENTRAL DE RECAMBIO.

UDS./PAQUETE 1
**(PRECIO: VER
TARIFA RECAMBIOS)**



SPA5
BRAZO OSCILANTE CON
DESPLAZAMIENTO CON
COJINETES Y GEOMETRÍA
OPTIMADA PARA PUERTAS
BASCULANTES DESBORDANTES.

UDS./PAQUETE 1
€ 137,00



SPA6
BRAZO DE CONEXIÓN
SOBREDIMENSIONADO,
LONGITUD 585 mm.

UDS./PAQUETE 1
€ 17,00



K11
KIT DE DESBLOQUEO DESDE
EL EXTERIOR CON CUERDA
DE METAL Y PESTILLO
DE LLAVE.

UD./PAQ. 1
36,00 €

NUEVOS ACCESORIOS ERA GATE



EPS
1 PAR DE FOTOCÉLULAS
DE EXTERIOR.

UDS./PAQUETE 1
€ 42,00



EPM
1 PAR DE FOTOCÉLULAS
DE EXTERIOR.

UDS./PAQUETE 1
€ 50,00



EL
1 LUZ INTERMITENTE,
230 V.

UDS./PAQUETE 1
€ 58,00



SPY 550

NEW OPERA 24V

Para puertas seccionales de hasta 9 m² y basculantes (desbordantes y no desbordantes) de hasta 10,5 m².

Motorreductor electromecánico irreversible de 24 Vcc para uso residencial, tracción con cremallera en la guía.

Para uso con las guías SPYRAIL321, SPYRAIL162 y SPYRAIL081.

Funcional y de diseño: nueva central con diseño estudiado para todos los ambientes arquitectónicos. Instalación y mantenimiento sumamente fáciles. Luz de cortesía con LED y receptor radio integrados.

Innovador: el motor es el único elemento que se desplaza por la guía, sin cadenas u otros elementos ruidosos.

Sistema de desbloqueo ON/OFF: al tirar del mando de desbloqueo una vez, el motor se desbloquea; al tirar una segunda vez, el motor se bloquea de nuevo en una posición en la guía.

Ahorro y respeto hacia el medio ambiente: con la conexión a la red, en el modo standby, la central consume apenas 1,5 W.

Seguro: detección de obstáculos, monitorización de la absorción del motor en la carrera, autodiagnóstico mediante la luz parpadeante y la luz de cortesía.

Aceleración y deceleración regulables al principio y al final de cada maniobra.

Predisposición para conectar los bordes sensibles resistivos de última generación 8,2 kOhm.

Logística optimizada: para comodidad de gestión y expedición, las guías no están ensambladas, se envían en 2 paquetes; uno de ellos contiene el perfil metálico de la guía y el otro es la caja con los accesorios de ensamblaje de la guía. Por consiguiente, el pedido mínimo está compuesto por 2 códigos (kit + guía) y 3 paquetes (1 paquete kit + 2 paquetes guía).



CÓDIGO	DESCRIPCIÓN	PRECIO €
SPY550KCE	KIT PARA AUTOMATISMOS DE PUERTAS SECCIONALES Y PUERTAS BASCULANTES, 550 N, CON LA CENTRAL SPYBOX, NO INCLUYE GUÍAS	205,00

KIT DE GUÍAS PARA SPY:

CÓDIGO	DESCRIPCIÓN	PRECIO €
SPYRAIL321	1 GUÍA DE 3,2 m CON ACCESORIOS DE MONTAJE	75,00
SPYRAIL162	2 GUÍAS DE 1,6 m CON ACCESORIOS DE MONTAJE	88,00
SPYRAIL081	EXTENSIÓN DE 0,8 m CON ACCESORIOS DE MONTAJE (QUE AÑADIR A LAS OTRAS GUÍAS PARA LLEGAR A LOS 4 m)	66,00

EL KIT SPY550KCE CONTIENE:



SPY550
1 MOTORREDUCTOR SPY550,
550 N.

SPYBOX
1 CENTRAL DE MANDO
CON LUZ DE CORTESÍA CON LED
Y RECEPTOR INTEGRADOS.

FLO2RE
1 TRANSMISOR 433,92 MHz
DE 2 CANALES.

CARACTERÍSTICAS TÉCNICAS

CÓDIGO	SPY550KCE
DATOS ELÉCTRICOS	
ALIMENTACIÓN (Vac 50/60 Hz)	230 ± 10%
ABSORCIÓN (A)	1,2
POTENCIA MÁXIMA (W)	200
POTENCIA EN STAND-BY (W)	1,5
PRESTACIONES	
VELOCIDAD MÁXIMA (M/S)	0,15
FUERZA MÁXIMA (N)	550
FUERZA NOMINAL (N)	180
CICLO DE FUNCIONAMIENTO (CICLOS/HORA)	20
CICLO DE FUNCIONAMIENTO (CICLOS/DÍA)	200
DATOS DIMENSIONALES Y GENERALES	
GRADO DE PROTECCIÓN (IP)	IP40
TEMP. DE FUNCIONAMIENTO (°C MÍN./MÁX.)	-20 ÷ +55
DIMENSIONES DEL EMBALAJE (mm)	380x380x125
PESO (kg)	3,2

LÍMITES DE EMPLEO

Utilizando la carrera máxima

	BASCULANTE NO DESBORDANTE (CON ACCESORIO SPA5)		BASCULANTE DESBORDANTE (CON ACCESORIO SPA5) O CON MUELLES (SIN SPA5)		SECCIONAL	
	H	L	H	L	H	L
SPY550 CON GUÍA 3,2 m	2,3 m	3,5 m	2,8 m	3,5 m	2,5 m	3,6 m
SPY550 CON GUÍA 4 m	3,1 m	2,6 m	3,5 m	2,9 m	3,3 m	2,8 m

CARACTERÍSTICAS DE LAS GUÍAS

CÓDIGO	SPYRAIL321	SPYRAIL162	SPYRAIL081
TIPOLOGÍA	3,2 m (perfil único)	3,2 m (2 uds. de 1,6 m)	0,8 m (extensión para llegar a los 4 m)
LARGO GUÍA MONTADA (mm)		3.270	4.075
CARRERA ÚTIL (mm)		2.710	3.515
PESO (kg)	7,5	8,35	4,75
MEDIDAS DEL EMBALAJE GUÍA (mm)	3.230x110x50	1.760x110x50	960x110x50
MEDIDAS DEL EMBALAJE ACCESORIOS (mm)		400x400x90	

DIMENSIONES

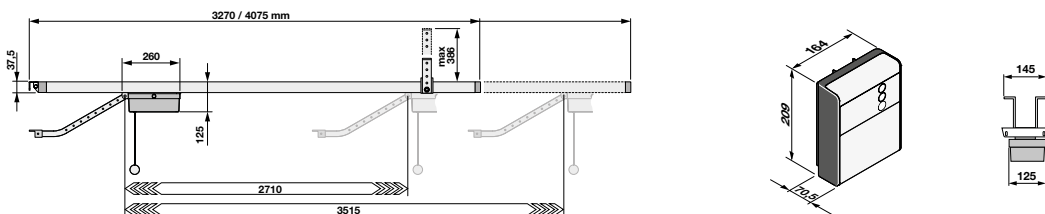

ESQUEMA DE INSTALACION

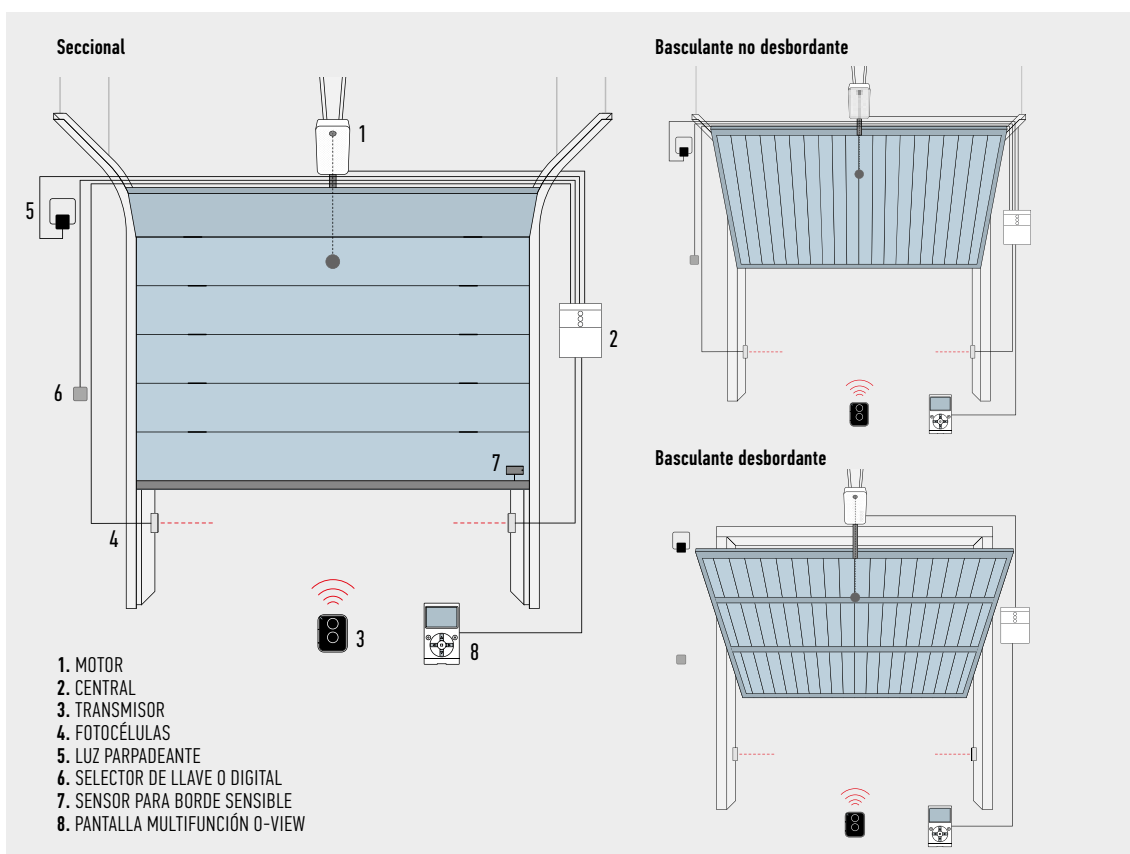

ACCESORIOS OPCIONALES



SPA5
BRAZO OSCILANTE CON DESLIZAMIENTO CON COJINETES Y GEOMETRÍA OPTIMADA PARA PUERTAS BASCULANTES DESBORDANTES.

UDS./PAQUETE 1
€ 137,00



SPA6
BRAZO DE CONEXIÓN AUMENTADO, LONGITUD 585 mm.

UD./PAQ. 1
17,00 €



K11
KIT DE DESBLOQUEO DESDE EL EXTERIOR CON CUERDA DE METAL Y PESTILLO DE LLAVE.

UD./PAQ. 1
36,00 €



SPA2
KIT PARA DESBLOQUEO DESDE EL EXTERIOR CON CUERDA DE METAL.

UD./PAQ. 1
35,00 €



IBT4N
INTERFAZ PARA LA CONEXIÓN DE LA UNIDAD DE PROGRAMACIÓN O-VIEW.

UD./PAQ. 1
45,00 €

NUEVOS ACCESORIOS ERA GATE



EPS
1 PAR DE FOTOCÉLULAS DE EXTERIOR.

UDS./PAQUETE 1
€ 42,00



EPM
1 PAR DE FOTOCÉLULAS DE EXTERIOR.

UDS./PAQUETE 1
€ 50,00



EL
1 LUZ INTERMITENTE, 230 V.

UDS./PAQUETE 1
€ 58,00



ERA INTI

La línea colorida de transmisores miniaturizados, 1 y 2 canales, disponibles en seis colores.

433,92 MHz rolling code, gestión de los Códigos de Habilitación y de los Certificados, autoaprendizaje y receptor de proximidad integrado; con codificación O-Code de 72 Bit, también compatible con los receptores con codificación Nice FloR.

Moderno: utiliza sistemas de cálculo y reconocimiento que aumentan su grado de seguridad y reducen 3 veces el tiempo de respuesta del automatismo.

Cómodo para memorizar, incluso a distancia, gracias a los receptores Opera.

Sin acercarse al sistema es posible habilitar un nuevo transmisor Inti en dos modos diferentes:

- utilizando un transmisor habilitado en el receptor, gracias al intercambio del **Código de Habilitación** entre los dos (figura 1);
- mediante la interfaz de conexión Nice O-Box se introduce el **Certificado** del receptor acercando simplemente el nuevo Inti a O-Box e iniciando el procedimiento guiado desde PC o PDA. (figura 2).

Seguro, en el caso de robo o pérdida de un transmisor, mediante O-Box es posible:

- **sustituirlo** manteniendo las mismas funciones que el transmisor anterior, **inhabilitar** el viejo transmisor, incrementando el nivel de prioridad en el nuevo Inti.

Inti es también un llavero gracias al accollador incluido en el paquete.

CÓDIGO	DESCRIPCIÓN	UDS./PAQUETE	PRECIO €
INTI1Y	1 CANAL, 433,92 MHz, COLOR AMARILLO	10	21,00
INTI2Y	2 CANALES, 433,92 MHz, COLOR AMARILLO	10	22,00
INTI1R	1 CANAL, 433,92 MHz, COLOR ROJO	10	21,00
INTI2R	2 CANALES, 433,92 MHz, COLOR ROJO	10	22,00
INTI1L	1 CANAL, 433,92 MHz, COLOR LILA	10	21,00
INTI2L	2 CANALES, 433,92 MHz, COLOR LILA	10	22,00
INTI1G	1 CANAL, 433,92 MHz, COLOR VERDE	10	21,00
INTI2G	2 CANALES, 433,92 MHz, COLOR VERDE	10	22,00
INTI1B	1 CANAL, 433,92 MHz, COLOR AZUL	10	21,00
INTI2B	2 CANALES, 433,92 MHz, COLOR AZUL	10	22,00
INTI1	1 CANAL, 433,92 MHz, COLOR NEGRO	10	21,00
INTI2	2 CANALES, 433,92 MHz, COLOR NEGRO	10	22,00

CARACTERÍSTICAS TÉCNICAS

	Frecuencia portadora	Alcance estimado	Codificación	Alimentación	Duración de la batería	Clase de protección	Medidas Peso
INTI_Y, INTI_R, INTI_L, INTI_G, INTI_B, INTI	433,92 MHz	150 m (en exteriores); 30 m (en el interior de edificios)*	O-Code 72 bit; rolling code	3 Vdc; pila de litio tipo CR2032	2 años (con 10 transmisiones por día)	IP40 (uso en entornos protegidos)	30x56x9 h mm 14 g

* El alcance de los transmisores y la capacidad de recepción de los receptores pueden estar afectados por los dispositivos que funcionan en la zona con la misma frecuencia.

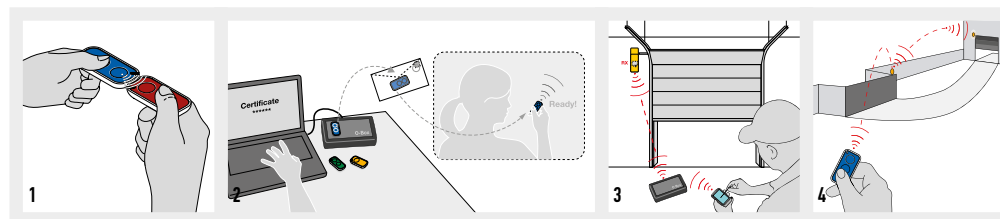

1. INTERCAMBIO DEL CÓDIGO DE HABILITACIÓN ENTRE UN TRANSMISOR MEMORIZADO Y UNO NUEVO QUE SE DEBE MEMORIZAR.
2. POSIBILIDAD DE MEMORIZACIÓN MEDIANTE NICE O-BOX Y "CERTIFICADO".
3. LA PRESENCIA DE UN "TRANSMISOR" EN EL INTERIOR DE LOS RECEPTORES OXIT, OX2T Y OX4T PERMITE EL ACCESO A LOS CÓDIGOS RADIO MEDIANTE LA INTERFAZ MULTIFUNCIÓN O- BOX.
4. LOS RECEPTORES OXIT, OX2T Y OX4T PUEDEN UTILIZARSE COMO REPETIDORES DE SEÑAL.

ERA FLOR

Muy cómodo: la versión Era Flor-CE permite, mediante la unidad de programación O-Box, memorizar en una única operación paquetes enteros de 100 uds. ¡sin tenerlos que abrir!

Mediante O-Box y los programas específicos para PC y PDA es posible:

- realizar una **programación** sencilla y rápida de los receptores y de los transmisores;
- **gestionar** e imprimir **la lista de los códigos**;
- crear la propia **base de datos de los sistemas** (útil en los sistemas multiusuarios).

Gran autonomía de funcionamiento y consumos bajos.

Elegante y cómodo: el transmisor Era FloR puede utilizarse como un llavero elegante y tecnológico, o bien se puede fijar a la pared o al salpicadero del vehículo gracias al soporte incluido en el paquete.

Compatibilidad total con los receptores de la serie Flor anterior (universales, universales modulares, enchufables con conector Nice o SM) y con receptores One (OX1/OXIT, OX2/OX2T y OX4T).

Transmisores de 1, 2, 4 canales con un nuevo diseño refinado.

433,92 MHz, Rolling Code con autoaprendizaje.

También disponibles en las versiones con codificación secuencial para memorización múltiple (Era FlorCE).

Seguridad absoluta: imposible clonar el transmisor gracias a la transmisión por código variable rolling code.

Ideal para la gestión de sistemas comunitarios o multiusuarios gracias al código único personal.

Fácil duplicación de un nuevo transmisor en las cercanías del sistema, por medio de un transmisor autorizado o directamente por medio de un pulsador en el receptor, mientras que un LED muestra las diferentes funciones.



FLO1RE

FLO2RE

FLO4RE

CÓDIGO	DESCRIPCIÓN	UDS./PAQUETE	PRECIO €
FLO1RE	TRANSMISOR ERA FLOR 1 CANAL	10	17,00
FLO2RE	TRANSMISOR ERA FLOR 2 CANALES	10	17,50
FLO4RE	TRANSMISOR ERA FLOR 4 CANALES	10	25,00
FLO1RCE	TRANSMISOR ERA FLOR 1 CANAL, CON CODIFICACIÓN SECUENCIAL DE MEMORIZACIÓN MÚLTIPLE	10	17,00
FLO2RCE	TRANSMISOR ERA FLOR 2 CANALES, CON CODIFICACIÓN SECUENCIAL DE MEMORIZACIÓN MÚLTIPLE	10	17,50
FLO4RCE	TRANSMISOR ERA FLOR 4 CANALES, CON CODIFICACIÓN SECUENCIAL DE MEMORIZACIÓN MÚLTIPLE	10	25,00

CARACTERÍSTICAS TÉCNICAS

Frecuencia portadora	Alcance estimado	Codificación	Alimentación	Duración de la batería	Clase de protección	Medidas Peso
433,92 MHz	150/200 con antena sintonizada en espacio libre	digital 52 bit (4,5 billardos de combinaciones)	3 Vdc; pila de litio tipo CR2032	3 años (con 10 transmisiones por día)	IP40 (uso en ambientes protegidos)	58x86x22 h mm 55 g

*El alcance de los transmisores y la capacidad de recepción de los receptores pueden estar afectados por los dispositivos que funcionan en la zona con la misma frecuencia.

ERA PHOTOCELLS

NEW

Dos tamaños distintos de fotocélulas para garantizar seguridad y confort en todos los automatismos residenciales e industriales.

Seguras:

dispositivo del tipo D según la norma EN12453, que permite detectar obstáculos presentes en el eje óptico entre transmisor (TX) y receptor (RX).

Mediante la función de fototest se puede alcanzar la categoría 2 de seguridad con los fallos según la norma EN 954-1.

Tecnologías de vanguardia:

circuito antideslumbramiento que elimina las posibles interferencias de la luz solar.

Los modelos EPM, permiten 2 niveles de alcance.

Prácticas:

ángulo de recepción de 8 grados para EPS y de 10 grados para EPM.



EPS



EPM

CÓDIGO	DESCRIPCIÓN	UDS./PAQUETE	PRECIO €
EPS	PAR DE FOTOCÉLULAS SLIM DE EXTERIOR	1	42,00

CÓDIGO	DESCRIPCIÓN	UDS./PAQUETE	PRECIO €
EPM	PAR DE FOTOCÉLULAS DE EXTERIOR	1	50,00

CARACTERÍSTICAS TÉCNICAS

	Alcance estimado (m)	Alimentación	Consumo (A)	Grado de protección (IP)	Temp. de funcionamiento (°C Mín./Máx.)	Alcance relé	Medidas (mm)	Peso (g)
EPS	15	24 Vac/Vcc límites: 18-35 Vcc, 15-28 Vac	25 RX, 30 TX	44	-20 ÷ +50	máx. 500 mA y 48 V	30x27x106 h	120

CARACTERÍSTICAS TÉCNICAS

	Alcance estimado (m)	Alimentación	Consumo (mA)	Grado de protección (IP)	Temp. de funcionamiento (°C Mín./Máx.)	Alcance relé	Medidas (mm)	Peso (g)
EPM	15 (30 con puente + "10" cortado)	Sin puente 24 Vac/Vcc límites: 18-35 Vcc, 15-28 Vac con puente 12 Vac/Vcc límites: 10-18 Vcc, 9-15 Vac	25 RX, 30 TX	44	-20 ÷ +50	max 500 mA e 48 V	50x29x80 h	140



CONDICIONES DE VENTA

1. Validez de las presentes condiciones generales de venta

Las presentes Condiciones Generales de Venta suplantán las anteriores y se aplican a todos los pedidos relativos a los productos de marca Nice, o cualquier otra marca propia, enviados a Nice Automatismos España S.A. (en adelante: Nice).

Las siguientes Condiciones Generales de venta rigen todas las ventas de Nice a los Clientes (en adelante: Cliente) y constituyen parte integrante del contrato de venta, sustituyendo y anulando toda cláusula o pacto en contrario que figure en el pedido o en otro documento del Cliente. Las informaciones indicadas en los catálogos y demás material informativo tienen un valor puramente indicativo y pueden ser modificadas en cualquier momento por Nice.

2. Pedidos

Todos los pedidos se entienden “salvo disponibilidad y modificación de listas de precios”. Nice se reserva la facultad de aceptar o rechazar, total o parcialmente, los pedidos del Cliente según su conformidad respecto de las presentes condiciones generales y de la disponibilidad de los productos pedidos. Nice se reserva el derecho de efectuar en cualquier momento modificaciones técnicas a los productos de la lista de precios, sin que por eso el Cliente pueda esgrimir ninguna pretensión. El Cliente no podrá anular total o parcialmente los pedidos transcurridos 10 días de su envío a Nice; en caso de anulación superado dicho plazo, Nice tendrá derecho a la indemnización por el importe entero.

3. Precios

Nice vende los productos al Cliente a los precios de la lista de precios Nice en vigor en el momento de la entrega. El Cliente se obliga a aceptar sin reservas las modificaciones de la lista de precios efectuadas entre el momento del pedido y la entrega del producto.

Cada nueva lista de precios Nice anula y sustituye las anteriores. Los precios de la lista Nice son franco fábrica, IVA excluido.

4. Plazos de entrega

• Todos los productos se entregan franco fábrica, establecimiento de Nice Automatismos España S.A. Móstoles, Madrid

• Salvo acuerdo en contrario por escrito con Nice, los plazos de entrega son 30 días hábiles desde la confirmación de pedido de Nice.

• Un retraso en la entrega que no exceda las tolerancias normales, no dará derecho al cliente de solicitar la extinción, total o parcial, del contrato, de rechazar la entrega de los productos o de solicitar la indemnización por daños.

• La obligación de entregar la mercancía se cumple con su entrega a la compañía de transportes.

• Nice queda exonerada de la obligación de entrega de la mercancía en todas las hipótesis de caso fortuito o fuerza mayor, huelgas o imposibilidad de abastecimiento de las materias primas u otra indisponibilidad de los productos, o si se producen hechos que impidan la entrega de la mercancía sin culpa de Nice.

5. Envíos

• Los envíos se efectuarán mediante transportista bajo contrato con Nice, que cargará automáticamente en la factura el importe correspondiente. En el momento del pedido se podrá estipular con Nice la utilización de

otro transportista, siempre a costas del Cliente, o la recogida directa de la mercancía, franco fábrica de Nice Automatismos España S.A. Móstoles, Madrid.

• La mercancía viaja siempre por cuenta y riesgo del Cliente. Los posibles robos, sustracciones, pérdidas, deterioro o falta de mercancía no eximen al Cliente de la obligación de pago del precio, siempre que la mercancía haya sido entregada regularmente al transportista en el establecimiento de Nice.

• La mercancía no está cubierta por póliza de seguro, salvo pedido expreso del Cliente, y por su cuenta y riesgo.

6. Recogida de la mercancía

El Cliente se obliga a recoger la mercancía tan pronto como reciba el aviso de puesta a disposición. De retrasarse, Nice tendrá el derecho (además de percibir el pago del precio integral) de pedir el reembolso de los gastos de almacenamiento y de custodia de la mercancía, sin perjuicio de la posible indemnización por daños. Nice no responde de los daños, directos o indirectos, que pudieran surgir a causa del depósito de la mercancía no retirada o retirada con retraso, tanto en los almacenes de Nice como en aquellos de la compañía de transportes o demás.

7. Garantía

• Todos los equipos de la lista de precios Nice son cuidadosamente controlados y probados: Nice garantiza sus productos, de marca Nice o cualquier otra marca propia, contra los defectos de materiales o de fabricación según las condiciones y los límites de instalación y de utilización indicados por Nice.

• La duración de la garantía será de

a) 24 meses desde la fecha de fabricación indicada sobre cada producto contenido en este catálogo excepto el producto NICE, que las tiene recogidas en su tarifa 01/2010

• La garantía incluye solamente la reparación o la sustitución del producto considerado defectuoso según el juicio de Nice: queda excluido de la garantía cualquier otro daño o gasto de cualquier tipo sufragado por el Cliente. Todos los productos sustituidos serán de propiedad de Nice. Nice no se asume en ningún caso la responsabilidad por problemas derivados de una instalación incorrecta de los productos. Siempre es indispensable que el instalador respete las normativas de seguridad vigentes y que posea los conocimientos y la capacidad técnica adecuados para efectuar la instalación correctamente. Nice no se considera responsable si los productos se conectan, asocian o interconectan con otros productos no entregados por Nice.

• Nice no se considera responsable si los productos se conectan, asocian o interconectan con otros productos no entregados por Nice. El Cliente deberá instalar los productos Nice solamente asociados con otros productos Nice. En caso contrario, la garantía caducará.

• Nice no es responsable si no se respetan las instrucciones de montaje y de conexión eléctrica, o las normativas eléctricas u otras especificaciones vigentes en el momento de la instalación, ni tampoco si los accesorios y componentes eléctricos o mecánicos de Nice se instalan, utilizan o conectan sin respetar los esquemas y los tipos de conexiones para los que han sido concebidos. Igualmente, Nice no se considerará responsable por empleo o aplicación de los productos para finalidades no adecuadas para el tipo, capacidad y alcance de los productos Nice. Para los productos que no estén más amparados por garantía, Nice suministra un servicio de asistencia para la reparación de los equipos, cargando en cuenta los gastos correspondientes.

Para los equipos que no puedan repararse, Nice, según su juicio indiscutible, podrá sustituirlos cargando el precio correspondiente al Cliente.

8. Reclamaciones y responsabilidad por productos defectuosos

• Posibles reclamaciones por sustracciones o averías aparentes que resulten del examen externo de los bultos que contienen las mercancías, deberán registrarse, pudiéndose contrariamente incurrir en la caducidad de los plazos, en el momento de recepción de las mercancías, con una nota firmada por el comprador y aplicada en la documentación de entrega. Posibles reclamaciones por otros defectos de conformidad de la mercancía, que no puedan detectarse examinando exteriormente los bultos, deberán comunicarse a Nice, pudiéndose contrariamente incurrir en la caducidad de los plazos, mediante carta certificada con acuse de recibo, a enviarse antes de transcurridos 60 días de la entrega de los productos.

• De todas maneras, no se admiten devoluciones de mercancía sin la autorización previa por escrito de Nice. Nice queda exonerada de cualquier otra responsabilidad y, particularmente, de toda responsabilidad por daños a bienes u otros daños emergentes o por pérdidas de ingresos, directos o indirectos. Asimismo, ninguna reclamación puede dar derecho a la demora o a la suspensión de los plazos de pago, debiéndose pagar por entero la parte no contestada.

9. Reserva de dominio

• La mercancía vendida es de propiedad de Nice hasta su pago completo. Por consiguiente, hasta que se realice el pago integral del precio por el capital y accesorios, las mercancías entregadas, dondequiera que se encuentren e incluso si ya fueron revendidas por el Cliente, siguen siendo de propiedad exclusiva de Nice.

• Los cheques, letras y cesiones de crédito no se considerarán como pagos hasta el momento del cobro efectivo. Si los productos no fueran pagados, Nice podrá tomar nuevamente posesión de los productos vendidos dondequiera que estos se encuentren.

El Cliente está obligado a comunicar el nombre de los terceros que hayan comprado los productos y ante los que Nice tendrá el derecho de reivindicar sus derechos y de retirar los productos.

10. Condiciones de pago

• Todos los pagos deberán efectuarse exclusivamente a Nice, dentro de los plazos y siguiendo las pautas indicadas en la factura.

• INTERESES MORATORIOS: de no respetarse la fecha fijada para el pago se cargarán en cuenta los intereses moratorios a cargo del Cliente, en la medida establecida por el Decreto Legislativo n° 231 del 9/10/2002, en actuación de la directiva comunitaria n° 2000/35/CE, y dentro de los límites máximos de las normas vigentes, sin necesidad de comunicación ni de intimación.

• FACULTAD DE RESOLUCIÓN Y SUSPENSIÓN DE LA EJECUCIÓN: de demorarse el pago tan solo de una cuota y de los plazos estipulados, Nice se reserva la facultad de suspender – incluso sin aviso previo – la ejecución/entrega del pedido, o de renunciar a posibles contratos en curso, aunque sean otros no afectados por la mora, sin que el Cliente tenga derecho a solicitar ninguna clase de indemnización. El retraso en los pagos dentro de los plazos estipulados también facultará a Nice a subordinar las demás entregas al pago integral del importe vencido con los intereses correspondientes, y de otros importes a cobrar, porque el Cliente pierde el beneficio de la

posibilidad de pagar a plazos los importes sucesivos, o bien deberá presentar contemporáneamente unas garantías adecuadas. Nice tendrá las mismas facultades antedichas cada vez que se produzcan modificaciones en la persona del comprador, en su estructura u organización social, situación o solidez patrimonial o imagen comercial, como así también en el caso de protestos, causas de procedimientos ejecutivos o quiebra, emisión de una intimación de pago, suspensiones, postergación o demoras en el cumplimiento de las obligaciones con otros acreedores.

• COMPENSACIÓN: no se admite, salvo aceptación en contrario por escrito, ninguna compensación entre posibles créditos del Cliente con Nice y las deudas del Cliente, bajo cualquier concepto, que deriven, sean inherentes o consiguientes al contrato de venta.

11. Patentes, marcas y elementos de identificación

El Cliente sabe que los productos Nice están amparados por patente y son objeto de Know-How y diseño de propiedad industrial exclusiva de Nice. El Cliente tiene prohibido violar dichos derechos de Nice y quitar, eliminar o alterar de modo alguno las marcas y otros elementos de identificación o siglas de cualquier tipo aplicadas en los productos, así como de colocarles alguno nuevo de cualquier tipo. Salvo autorización por escrito de Nice, está prohibida la reproducción bajo cualquier forma o la utilización de la marca Nice y de cualquier otro elemento de identificación presente en los productos.

12. Cláusula resolutoria

En caso de falta de pago, la venta podrá cancelarse de pleno derecho en cualquier momento, mediante una simple comunicación por escrito enviada por Nice al cliente en la que se indique que recurre a la presente cláusula y sin necesidad de ninguna formalidad judicial. Las mercancías entregadas y no pagadas deberán devolverse a Nice a costas del cliente. A tal fin Nice, y los transportistas encargados estarán autorizados a rescindir y recoger la mercancía no pagada de los locales de los clientes.

13. Homologaciones

Los productos Nice indican los datos necesarios para la identificación de las homologaciones obtenidas. El instalador o el usuario deberán conocer y respetar las normativas que disciplinan el empleo de radiomandos y de los equipos.

14. Ley española y Fuero competente

Para cualquier controversia que surja en la ejecución del contrato las partes acuerdan la aplicación de la ley española y se someten a la jurisdicción exclusiva de los tribunales de Móstoles (Madrid).

NICE IS THE SIMPLEST INTEGRATION/ THE WIDEST RANGE/THE BEST CONTROL ELECTRONICS/THE FINEST DESIGN/THE MOST AMAZING AUTOMATION ALL TOGETHER!

GATE&DOOR

Sistemas de automatización y control de cancelas, puertas de garajes y accionadores de barreras.

SCREEN

Sistemas de automatización y gestión de cortinas de interior, toldos y persianas. El modo más sencillo para obtener la luz exacta.

INDUSTRIAL DOOR

Sistemas de automatización para aplicaciones industriales: portones seccionales, cierres enrollables, puertas rápidas y rampas de carga.

HOME SYSTEM

Gestión integrada de los sistemas de alarma y automatización para el hogar.

INTEGRATION

Sistemas de gestión integrada de la luz, de sistemas de alarma y automatización.



Nice Love Earth

Nice cares for the environment. Using natural paper it avoids excessive use of raw materials and forest exploitation. Waste is reduced, energy is saved and climate quality is improved.

Nice

Nice España
Madrid - Mostoles
Ph. +34.(0)9.16.16.33.00
infoes@niceforyou.com

Descubra todos los productos y los servicios Nice para la automatización del hogar conectándose al sitio:
www.niceforyou.com

